

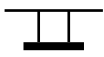





Vue d'ensemble

SYSTÈME		OSSATURE	
			
Plafond suspendu		Ossature cachée Barre J SAS	
BAC			
			
À accrocher		Bord droit	
ACOUSTIQUE			
A-D		15-41dB	
Classe d'absorption		Isolation	
ACCÈS	POIDS DU SYSTÈME	DURÉE DE VIE	
	10kg/m² Environ	25ans	
Complet - Soulever et basculer	Basé sur des bacs de 600 x 600 mm de 30 mm de profondeur*	Plus de	

***Remarque** Cela comprend le système entier et tous composants associés (ossature, bac, isolant acoustique et fixations associées).

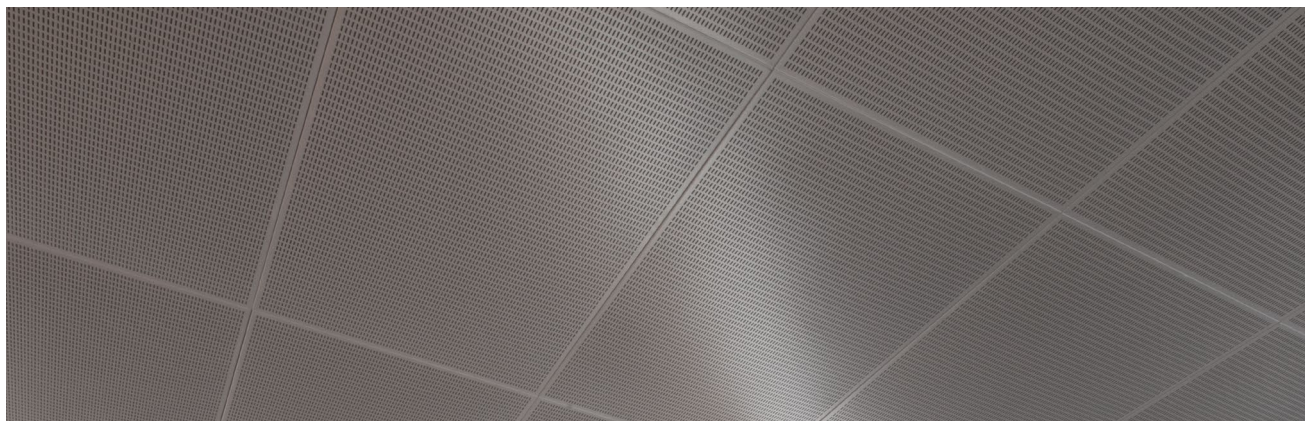

Le SAS200 est un système de plafond suspendu à ossature cachée offrant une grande flexibilité créative. Ce système hautement adaptable est souvent utilisé en temps que base pour des designs entièrement sur mesure.

Grâce à sa polyvalence, le système d'accrochage sur barre J peut être utilisé pour différentes applications.

Tailles des modules

Il n'existe pas de taille de bac standard pour le SAS200. Les bacs peuvent mesurer jusqu'à 3000 mm de long et faire au minimum 300 mm de large. Des tailles et des formes sur mesure sont disponibles sur demande.

Accès

Les bacs peuvent être soulevés et retirés de l'ossature.

Finitions

Le SAS200 est disponible dans toutes les finitions standards SAS. Des finitions spéciales sont disponibles sur demande.

Perforations

Le SAS200 est compatible avec l'ensemble de la gamme de perforation SAS. Des perforations spécifiques peuvent être envisagées en fonction de la taille des projets.

Isolants acoustiques

Matelas acoustique de 16mm x 80Kg/m³ ensaché. D'autres garnissages acoustiques sont disponibles.

Remarque le système 200 n'est pas conseillé pour une pose à forte isolation latérale.

Intégration d'équipements

Les bacs peuvent être fabriqués avec des découpes en usine afin de garantir une finition parfaite lors de l'intégration des éléments techniques. Le SAS200 peut nécessiter de renforts pour soutenir un luminaire centré.

Veillez noter que les charges dépassant 6kg nécessitent une fixation indépendante

Support technique

Veillez contacter notre équipe technique pour toute question sur la sécurité, les fonctionnalités sur-mesure, l'intégration d'équipement ou le support de charge.

Remarque Les panneaux sont fournis avec un joint noir standard de 3 mm de large en option.

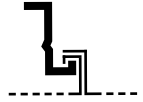

Vue on Perspective

- 1 Suspente Emac
- 2 Rail Emac
- 3 Suspente de barre J
- 4 Barre J
- 5 Ancrage mural Emac
- 6 Eclisse pour barre J
- 7 Cornière de rive
- 8 Cale
- 9 Bac

*Installations légères uniquement.

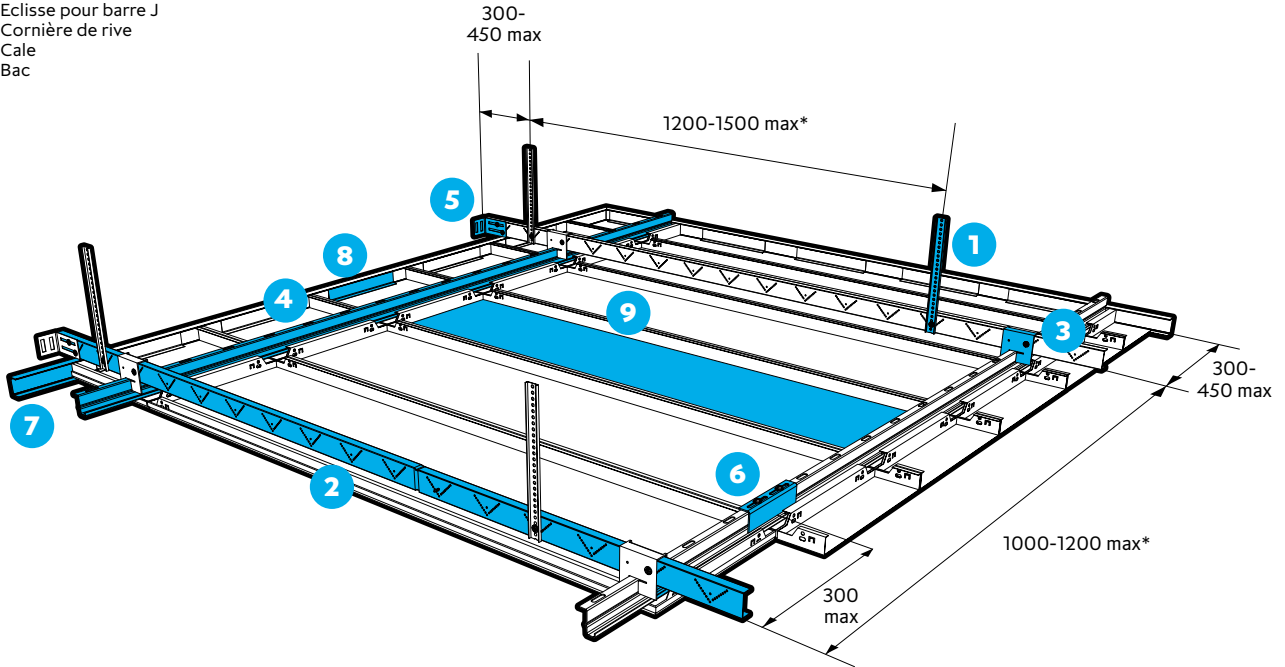

Dessins de coupe

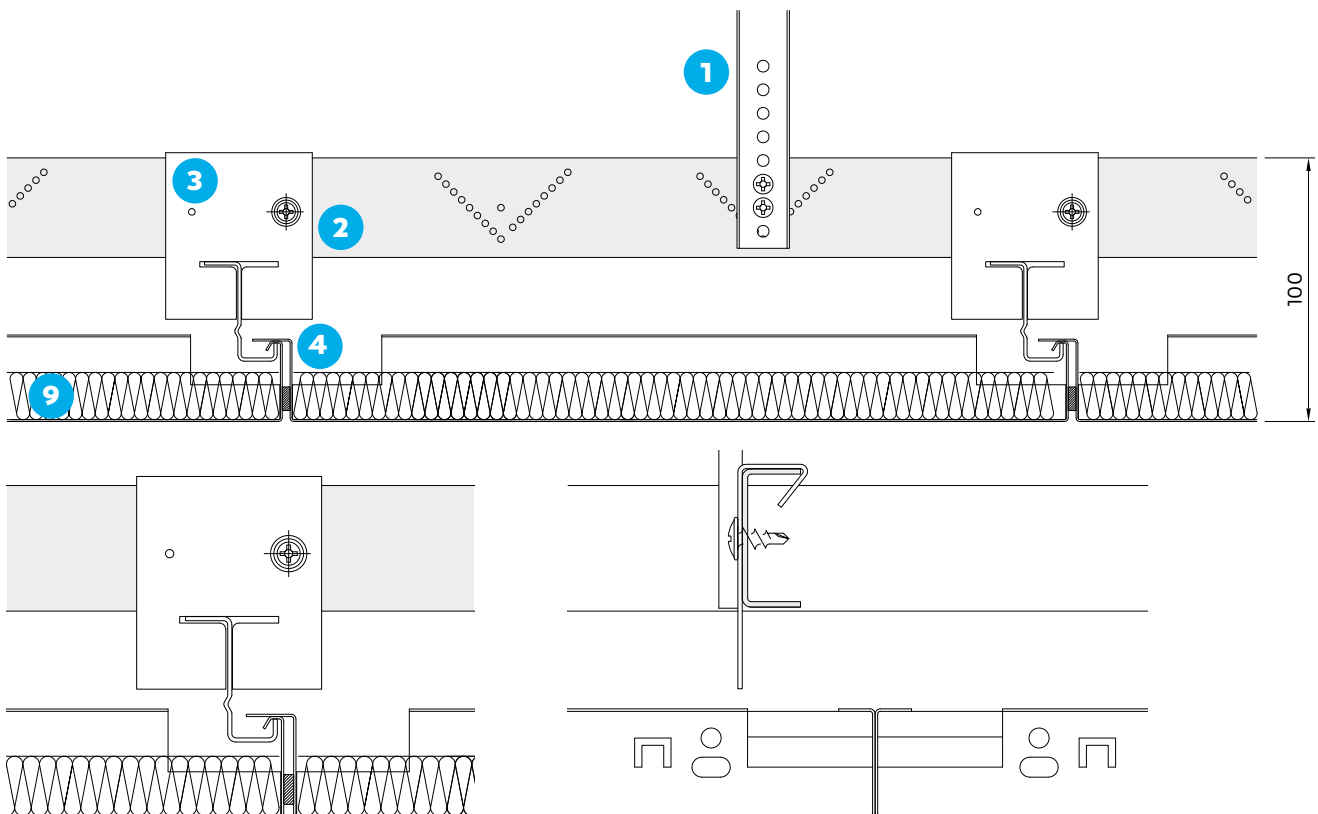



SAS**200**



SAS Plus propose aux concepteurs de systèmes de collaborer avec les équipes de design de SAS pour la création de plafond sur mesure. Les systèmes peuvent être des variantes en produits standard SAS, ou des conceptions totalement sur mesure.

Contactez-nous pour plus de détails.

 **sasint.fr**

 **info@sasint.fr**

 **+33 (0)1 82 88 11 45**